

Edelstahl Jeton Duschpaneelen SLZA 28, SLZA 29, SLZA 29T

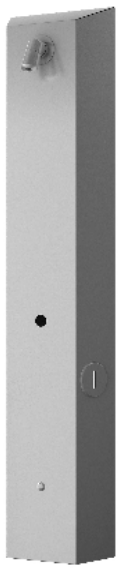

SLZA 28

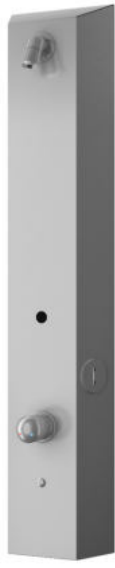

SLZA 29



SLZA 29T

Eigenschaften



- **Hygienespülung**
- Edelstahl Jeton wandhängende Duschpaneel
- SLZA 28 für kaltes oder vorgemischtes Wasser
- SLZA 29 mit Anschluss an Kalt und Warmwasser, Temperaturregulierung über Mischer
- SLZA 29T mit Anschluss an Kalt und Warmwasser, Temperaturregulierung über Thermostat-Mischer
- Verbrühenschutz (SLZA 29T)
- Nach Einwurf der Jeton SLZA 52 in das System mit einem Knopfdruck gestartet und das Wasser fließt sofort
- Die Anlage reagiert durch drücken auf den Druckknopf mit sofortigem Wasserfluss und Aufleuchten der roten Diode und zeigt über eine Leuchtanzeige die noch verbleibende Duschzeit an, welche zurück gezählt wird
- Der Nutzer kann den Wasserfluss direkt an der Duscheinheit Starten oder Stoppen
- 30 % bezahlte Zeit vor der Beendigung der Wasserversorgung, wird der Benutzer durch Unterbrechung des Wasserflusses benachrichtigt
- Nutzungsparameter einstellbar mit Fernbedienung SLD 04
- Material AISI - 304
- Oberfläche matt

Abmessungen

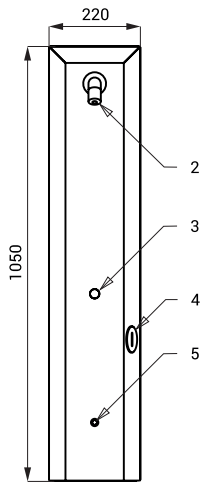
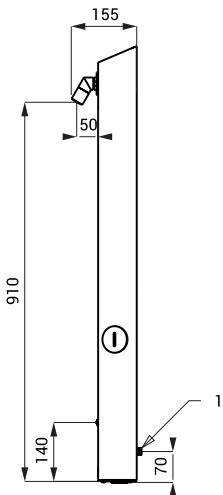

SLZA 28

- 1 - Wasserzuleitung (Außengewinde G 1/2")
- 2 - Duschkopf
- 3 - Leuchtanzeige
- 4 - Schlitz für Jeton (SLZA 52)
- 5 - Taster START/STOP

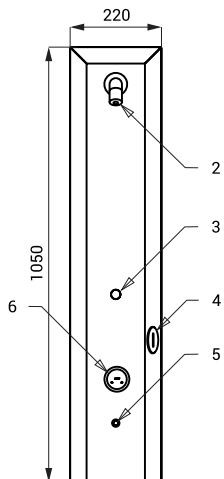
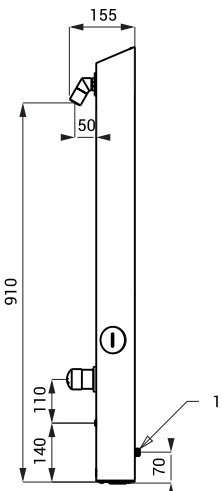

SLZA 29

- 1 - Wasserzuleitung (Außengewinde G 1/2")
- 2 - Duschkopf
- 3 - Leuchtanzeige
- 4 - Schlitz für Jeton (SLZA 52)
- 5 - Taster START/STOP
- 6 - Mischer

Technische Angaben

Betriebsspannung

- SLZA 28, SLZA 29, SLZA 29T 24 V DC

Verbrauchsleistung

- für Betrieb mit 24 V DC 7 W

Empfohlener Wasserdruck

- 0,1 - 0,6 MPa

Durchflussmenge

- 12 l/min.

Wasserzulauf

- Außengewinde

G 1/2"

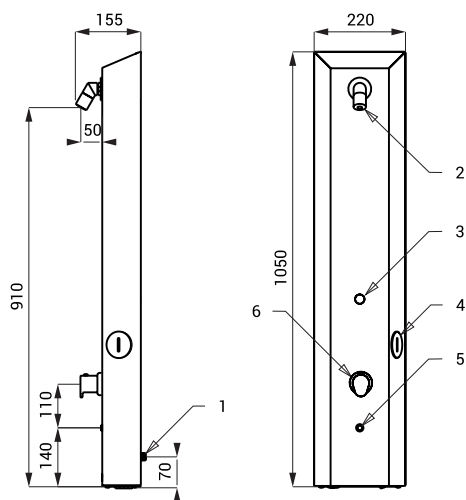

SLZA 29T

- 1 - Wasserzuleitung (Außengewinde G 1/2")
- 2 - Duschkopf
- 3 - Leuchtanzeige
- 4 - Schlitz für Jeton (SLZA 52)
- 5 - Taster START/STOP
- 6 - Thermostat-Mischer

Spezifikation

- | | | |
|-----------------|-------------------------|---|
| SLZA 28 | - Code-Nr. 89286 | Duschpaneel mit Elektronik, Duschkopf beweglich mit verstellbarem Wasserstrahlwinkel, Elektromagnetventil (1 St.), Anschlußschlauch, Eckventil mit Filter (1 St.) |
| SLZA 29 | - Code-Nr. 89290 | Duschpaneel mit Elektronik, Duschkopf beweglich mit verstellbarem Wasserstrahlwinkel, Elektromagnetventil (1 St.), Mischer, Anschlußschlauch, Eckventil mit Filter und Rückschlagventile (2 St.) |
| SLZA 29T | - Code-Nr. 89291 | Duschpaneel mit Elektronik, Duschkopf beweglich mit verstellbarem Wasserstrahlwinkel, Elektromagnetventil (1 St.), Thermostat-Mischer, Anschlußschlauch, Eckventil mit Filter und Rückschlagventile (2 St.) |

Empfohlenes Zubehör

- | | | |
|----------------|-------------------------|--|
| SLZ 01Y | - Code-Nr. 05012 | externes Netzteil 24 V DC zum Betrieb bis max. 5 Duschen |
| SLZ 01Z | - Code-Nr. 05011 | externes Netzteil 24 V DC zum Betrieb bis max. 9 Duschen |
| SLZ 04Y | - Code-Nr. 05042 | externes Netzteil 24 V DC für DIN Schiene, zum Betrieb bis max. 5 Duschen |
| SLZ 04Z | - Code-Nr. 05041 | externes Netzteil 24 V DC für DIN Schiene, zum Betrieb bis max. 9 Duschen |
| SLZ 04X | - Code-Nr. 10049 | externes Netzteil 24 V DC für DIN Schiene, zum Betrieb bis max. 15 Duschen |
| SLZ 06 | - Code-Nr. 05060 | externes Netzteil 24 V DC zum Betrieb bis max. 1 Dusche |
| SLD 04 | - Code-Nr. 07040 | Fernbedienung zur elektronischen Einstellung der Nutzungsparameter |
| SLT 04 | - Code-Nr. 09040 | automatisches Thermostat 3/4", Durchfluss 28 l/min bei Druck 0,1 MPa |
| SLT 05 | - Code-Nr. 09050 | automatisches Thermostat 1/2", Durchfluss 42 l/min bei Druck 0,1 MPa |
| SLZA 52 | - Code-Nr. 88520 | Satz von 50 Stück Jetons |